



Käyttöohje

Kylmävitriini CW



271R/371R/471R/571R 271/371/471/571

Sisällys

Yleistä

Rakenne ja osat

Käyttö ja huomiotavaa

Valmistelu ja virtalähde

Käyttö ja huomiotavaa

Digitaalinen ohjauspaneeli

Turvaohjeet

Ylläpito

Vianetsintä

Jäähdytysjärjestelmän toimintaperiaate ja kytkentäkaavio

KytKentäkaavio

Tekniset tiedot

Huomioi

Yleistä

- Huippumerkin täysin suljettua kompressoria käytetään kylmävitriinissä. Kylmäaine R290 on ympäristöystävällistä. Jäähdytysjärjestelmä on järkevästi konfiguroitu puhallinavusteisella kiertoilmanjäähdytyksellä, minkä ansiosta lämpötila on erittäin tasainen laitteen sisällä.
- Ovessa ja rungossa käytetään kaksinkertaisia onttoja läpinäkyviä lasia. Laitteella on taiteellinen ja tyylikäs ulkonäkö, täydellinen näkyvyys ja helppo käytettävyys.

JOKU UUSI MYYVEMPI YLEISTÄ TEKSTI TÄHÄN!!!!!!

Rakenne ja osat

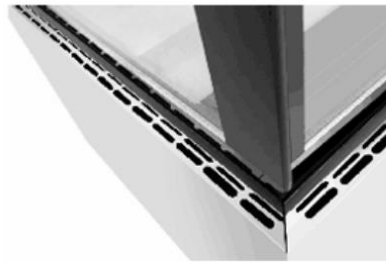
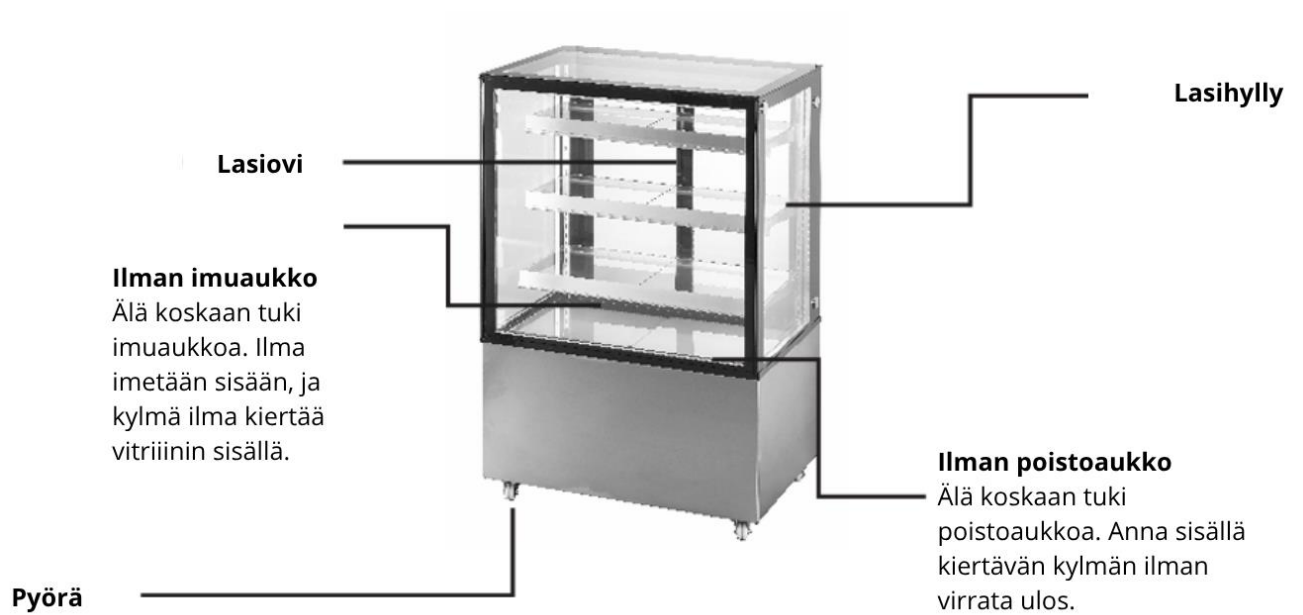

Käyttö ja huomioitavaa

Käsittele varoen

Irrota virtajohto pistorasiasta ennen käyttöä. Älä koskaan kallista laitetta yli 45 astetta käsittelyn aikana.



Kuiva paikka

Aseta kylmävitriini aina kuivaan paikkaan.



Riittävästi tilaa

Etäisyyden jääkaapin molemmilta sivuilta ja takaa seinään tai muihin pintoihin on oltava vähintään 10 cm. Jäähdytysteho voi heikentyä, jos ympäröivä tila on liian pieni ilman kiertämiselle.

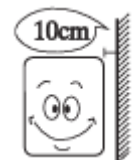

Hyvä ilmanvaihto

Sijoita jääkaappi aina paikkaan, jossa on hyvä ilmanvaihto. Odota ensimmäisellä käyttökerralla 2 tuntia siirron jälkeen ennen kuin kytket pistokkeen pistorasiaan ja käynnistät laitteen.



Kaukana lämmönlähteestä

Älä koskaan sijoita kylmävitriiniä suoraan auringonvaloon. Älä sijoita laitetta lämmönlähteiden tai lämmittimien läheisyyteen, jotta jäähdytysteho ei heikkene.



Ei raskaita kuormia

Älä koskaan aseta raskaita esineitä kylmävitriinin päälle.



Ei reikien poraamista

Kylmävitriiniin ei saa porata tai tehdä reikiä. Älä asenna kylmävitriiniin mitään ulkopuolisia esineitä tai rakenteita.



Tukeva alusta

Vältäksesi ylimääräistä melua ja tärinää, poista pakkausmateriaalit ja sijoita jääkaappi tasaiselle ja tukevalle alustalle.



Valmistelu ja virtalähde

Erillinen pistorasia

Virtalähteen on oltava 220–240 V, 50 Hz yksivaiheinen vaihtovirta (AC). Laitteelle on käytettävä omaa, maadoitettua pistorasiaa.



Ei jaettua pistorasiaa

Älä kytke kylmävitriiniä samaan pistorasiaan muiden laitteiden kanssa (esim. jatkojohdolla). Muutoin virtajohto voi ylikuumentua, mikä aiheuttaa tulipalon vaaran.



Suojaa kaapelit

Älä riko tai vaurioita virtajohtoja. Vaurioitunut kaapeli voi aiheuttaa sähkövuodon tai tulipalon.



Ei suihkuttamista vedellä

Älä koskaan puhdista kylmävitriinin pintoja suihkuttamalla sitä vedellä. Kosteus voi aiheuttaa sähkövuodon.



Estä syttyvien ja räjähdysalttiiden aineiden pääsy laitteeseen

Älä koskaan aseta kylmävitriinin sisälle syttyviä tai räjähdysherkkiä aineita, kuten eetteriä, bensiiniä, alkoholia tai liimoja. Älä sijoita vaarallisia tuotteita kylmävitriinin läheisyyteen.

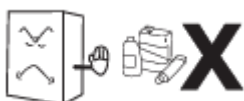

Ei suihkeita

Syttyvien aineiden, kuten maalien tai pinnoitteiden, suihkuttaminen kylmävitriinin läheisyydessä on kielletty tulipalon vaaran vuoksi.

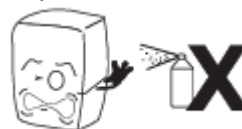

Sähkökatkon jälkeen

Sähkökatkon tai virtajohtojen irrottamisen jälkeen odota vähintään 5 minuuttia ennen kuin kytket virran takaisin ja käynnistät laitteen uudelleen.



Ei lääkkeitä

Kylmävitriinin sisällä ei saa säilyttää lääkkeitä.



Käyttö ja huomiotavaa

1. Ennen käyttöä:

- Kytke kylmävitriini 220-240V~ erilliseen pistorasiaan.
- Kun kylmävitriini on käynnissä, aseta käsi ilman imuaukole varmistaaksesi, että se on riittävän kylmä. Tämän jälkeen voit asettaa tuotteita kylmävitriiniin.

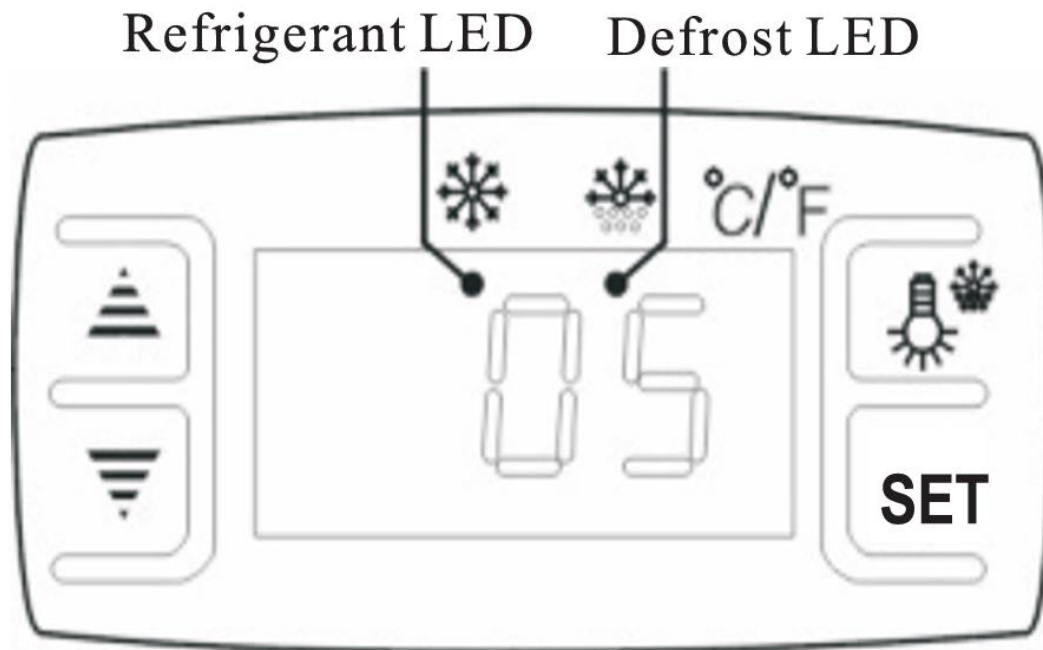

1. Digitaalinen lämpötilasäädin

- Lämpötilan asettaminen: Paina SET-painiketta, asetettu lämpötila tulee näkyviin. Paina ylös- tai alas-painiketta muuttaaksesi ja tallentaaksesi arvon. Paina SET-painiketta poistuaaksesi säädöstä.
- Valaistus: Paina valopainiketta kytkeäksesi valon päälle; paina uudelleen sammuttaaksesi sen.
- Manuaalinen sulatus: Paina ja pidä painiketta painettuna 6 sekuntia aloittaaksesi tai lopettaaksesi sulatuksen.
- Merkki-LEDit: Jäähdytyksen merkkivalo palaa jäähdytyksen aikana ja vilkkuu, kun lämpötila on vakio. Sulatuksen merkkivalo palaa sulatuksen aikana.

Digitaalinen ohjauspaneeli



Paina "Set"-painiketta pitkään 6s, siirry valikkoon ja näytä "E1" säädelläksesi pysäytyslämpötilan asetuksen alarajaa.

Paina "▲●●●▼" säätääksesi ohjauslämpötilaa ja tallenna.



Paina sitten "Set"-painiketta näyttääksesi "E2" säädelläksesi pysäytyslämpötilan asetuksen ylärajaa.

Paina "▲●●●▼" säätääksesi ohjauslämpötilaa ja tallenna.



Paina sitten "Set" -painiketta näyttääksesi "E3" lämpötilan paluun.

Paina "▲●●●▼" säätääksesi ohjauslämpötilaa ja tallenna.



Paina sitten "Set"-painiketta näyttääksesi kompressorin viiveen käynnistysajan "E4".

Paina "▲●●●▼" säätääksesi ohjauslämpötilaa ja tallenna.



Paina sitten "Set"-painiketta näyttääksesi "E5" lämpötila- anturin kalibroinnin.

Paina "▲●●●▼" säätääksesi ohjauslämpötilaa ja tallenna.



Paina sitten "Set"-painiketta näyttääksesi "E6" sulatus- anturin kalibroinnin.

Paina "▲●●●▼" säätääksesi ohjauslämpötilaa ja tallenna.



Paina sitten "Set"-painiketta näyttääksesi "F1" sulatusajan.

Paina "▲●●●▼" säätääksesi ohjauslämpötilaa ja tallenna.



Paina sitten "Set"-näppäintä näyttääksesi "F2" sulatusvälin.

Paina "▲●●●▼" säätääksesi ohjauslämpötilaa ja tallenna.



Paina sitten "Set"-painiketta näyttääksesi "F3" sulatuksen lopetuslämpötilan.

Paina "▲././▼" säätääksesi ohjauslämpötilaa ja tallenna.



Paina sitten "Set"-painiketta näyttääksesi lämpötila-lämpötilanäytön "F4" sulatuksen aikana.

Paina "▲././▼" säätääksesi ohjauslämpötilaa ja tallenna.



Paina sitten "Set"-painiketta näyttääksesi "C1" Celsius/ Fahrenheit muunnos säätääksesi lämpötilanäyttöä.

Paina "▲././▼" säätääksesi ohjauslämpötilaa ja tallenna.



Paina "▼" painiketta 10s ajan, digitaalinen näyttö vilkkuu ja näyttää "OFF" lukitaksesi nykyiset parametrit, ja paina sitten "▼" -painiketta 10s ajan näyttääksesi "ON" avataksesi säätötilan.

"OFF" tilassa vain ohjauslämpötilaa voidaan muuttaa, muita parametreja ei voida muuttaa.

Kun koneeseen kytketään virta ensimmäistä kertaa, "Jäähdytys" merkkivalo vilkkuu ja kompressori on viivästetyssä valmiustilassa. LED-näyttö näyttää nykyisen ympäristön lämpötilan.



Paina "▼" uudelleen 10s ajan vilkkuen näyttääkseen "ON" avataksesi asetukset uudelleen.

Paina " " Pidä painettuna 6s tarkistaaksesi sulatusanturin lämpötilan (vilkkuva arvo), ja poistu näytöstä automaattisesti 10s vilkkumisen jälkeen.



Kompressoriin toimintaohje: vilkkuu valmiustilassa, palaa toimiessa.

Käytä " " -näppäintä ohjataksesi valokytintä



Paina pitkään " " -painiketta yli 6s "sulatus" merkkivalo syttyy (aloita sulatus)

Paina 6s poistuaksesi sulatustilasta.



Paina "Set" säädelläksesi lämpötilaa vilkuttamalla LED-näyttöä.

Paina "▲././▼" säätääksesi ohjauslämpötilaa ja tallenna.

Koodi	Toiminto
E1	Alin säädettävä lämpötila
E2	Korkein säädettävä lämpötila
E3	Lämpötilan paluuerotus (Hystereesi)
E4	Kompressorin käynnistysviive
E5	Lämpötila-anturin kalibrointi
E6	Sulatusanturin kalibrointi
F1	Sulatuksen kesto
F2	Sulatusväli (aika sulatusten välillä)
F3	Sulatuksen lopetuslämpötila
F4	Lämpötilanäyttö sulatuksen aikana
C1	Lämpötilayksikkö

Turvaohjeet

Lyhyt ovien auki pitämisaika ja avauskerrat on hyväksi, jotta kylmäilma pysyy kylmävitriinin sisällä.

Älä tuki ilman imu- ja ulostuloaukkoja.

Älä aseta ruokia liian tiiviisti, koska se saattaa vaikuttaa viilennystehoon.

Jäähdytä kuuma ruoka huoneenlämpöiseksi ennen kylmävitriiniin laittamista.

Virtakatkon aikana, yritä pitää kylmävitriinin ovet suljettuna.

Mahdolliset viat ja tämän käyttöohjeen ulkopuolelle menevä huolto tulee suorittaa pätevän huoltoteknikon toimesta.

Älä koske kompressoriin palovammavaaran vuoksi.

Jos virtajohto on vaurioitunut, valmistajan on vaihdettava se.

Vitriinin käyttö on sallittu ainoastaan henkilöille, jotka ovat perehtyneet huolellisesti näihin ohjeisiin. Laitteen käsittely, huoltotoimenpiteet tai muu luvaton käyttö on ehdottomasti kielletty sellaisilta henkilöiltä, joilla ei ole tarvittavaa osaamista, valtuutusta tai tuntemusta laitteen toiminnoista. Ohjeiden vastainen tai ammattitaidoton toiminta on vaarallista, sillä se voi aiheuttaa henkilövahinkoja tai vaurioittaa itse vitriiniä. Vitriiniä saa käyttää vain sille määriteltyyn tarkoitukseen ja annettujen ohjeiden mukaisesti, ja kaikkea muuta käyttöä pidetään riskialttiina. Mikäli laitteen asennukseen, käyttöön tai yleiseen turvallisuuteen liittyy epäselvyyksiä, on välttämätöntä ottaa yhteys laitetoimittajaan.

Tätä laitetta eivät saa käyttää henkilöt (myös lapset), joilla on alentunut fyysinen, aistinvarainen tai henkinen toimintakyky ilman valvontaa.

Älä säilytä räjähtäviä aineita, kuten aerosoleja, tässä vitriinissä.

Kylmävitriinin melutaso ei ylitä normaalin toiminnan aikana 70 dB(A).

Hyllyn maksimikuormitus on 18 kg.

Ympäristön lämpötilasuositus on 16 ASTETTA - 32 ASTETTA (ilmastoluokka 4).

Vitriiniin ei saa asettaa tai säilyttää yhdessä minkään syövyttävän ruoan kanssa

VAROITUS: Pidä laitteen kotelon tai upotusrakenteen ilmanvaihtoaukot vapaina esteistä.

VAROITUS: Älä käytä mekaanisia laitteita sulatuksen nopeuttamiseen.

VAROITUS: Älä vaurioita kylmäainekiertoa.

VAROITUS: Älä käytä sähköisiä työkaluja vitriinin ruualle tarkoitetussa osassa, ellei valmistaja suosittele sitä.



Lisävaroitus

VAROITUS: Tulipalon vaara (R290-kylmäaine on syttyvää).

Ylläpito

1. Huomio

- Ajoittainen huolto ja putsaus on välttämätöntä.
- Irrota aina pistoke ennen huoltoa tai ylläpitoa.
- Älä koskaan käytä emäksistä pesuainetta, saippuaa, bensiiniä, asetonia tai harjaa.

2. Ulkopinnan puhdistus

- Käytä neutraaliin pesuaineeseen kastettua pehmeää liinaa ja pyyhi kuivaksi.

3. Sisäpinnan puhdistus

- Ota hyllyt ulos vedellä puhdistettavaksi. Pyyhi laatikko pehmeällä liinalla.

4. Pitkä-aikainen sammuttaminen

- Ota kaikki ruoka ulos vitriinistä ja irrota sähköpistoke.
- Putsaa molemmat sisä- ja ulkopuoli huolellisesti ja jätä vitriinin ovet auki nopeaan kuivumiseen.
- Lasi rikkoutuu helposti. Pidä se lasten ulottumattomissa.

5. Lampun vaihtaminen vitriinistä

- Jos kylmävitriinin lamppu on vaurioitunut, se täytyy vaihtaa valmistajan toimesta.

Vianetsintä

Ongelma	Syy ja ratkaisu
Ei jäähdytä	Onko pistoke kunnolla pistorasiassa? Onko sulake palanut? Onko kyseessä sähkökatko?
Heikko jäähdysteho	Onko laite suorassa auringonvalossa? Onko lähistöllä lämmönlähteitä? Onko ympäröivä ilmanvaihto riittämätön? Sulkeutuuko ovi kunnolla? Pidetäänkö ovea auki pitkiä aikoja? Onko ovitiiviste vääntynyt tai vaurioitunut? Onko laite liian täynnä tai onko elintarvikkeita kasattu liian tiiviisti? Tukkivatko elintarvikkeet ilman tulo- tai poistoaukon? Säädä lämpötilansäädintä.
Kova ääni	Kylmävitriini ei ole suorassa. Kylmävitriini koskettaa seinää tai muuta esinettä. Kylmävitriini on irrallinen osa.
Ota yhteyttä paikalliseen huoltoliikkeeseen, jos ongelma ei ratkea näillä vianetsintäohjeilla.	

Huomautus

Seuraavat ilmiöt eivät ole vikoja:

- Kylmävitriinistä voi kuulua veden solinaa sen ollessa käynnissä. Tämä on normaalia ja johtuu jäähdytysaineen kierrosta järjestelmässä.
- Kostealla säällä kylmävitriinin ulkopintaan voi tiivistyä kosteutta. Tämä ei ole vika, vaan johtuu korkeasta ilmankosteudesta. Pyyhi kosteus pois liinalla.

Jäähdytysjärjestelmän toimintaperiaate ja kytkentäkaavio

Kompressiojäähdytyksen periaate koostuu neljästä vaiheesta: puristus, lauhdutus, kuristus ja höyrystyminen. Puristuksesta vastaa kompressori, lauhdutuksen suorittaa lauhdutin, kuristus tapahtuu kapillaariputkessa ja höyrystymisen toteuttaa höyrystin.

Kun kylmäaine kiertää suljetussa jäähdytysjärjestelmässä, kompressori imee höyrystimestä lämpöä sitoneen kylmäaineen, jolloin se muuttuu korkeapaineiseksi ja korkealämpötilaiseksi kaasuksi. Lauhduttimessa aine luovuttaa lämpöä ilmaan, tiivistyy takaisin nesteeksi, kuristuu kapillaariputkessa ja siirtyy matalalla paineella höyrystimeen. Nestemäinen kylmäaine alkaa kiehua nopeasti ja höyrystyy kaasuksi paineen äkillisesti laskiessa. Samalla se sitoo itseensä lämpöä kylmävitriinin sisältä. Tämän jälkeen kompressori imee matalapaineisen ja matalalämpötilaisen kaasumaisen kylmäaineen, ja kierto jatkuu, kunnes haluttu jäähdytysteho on saavutettu.

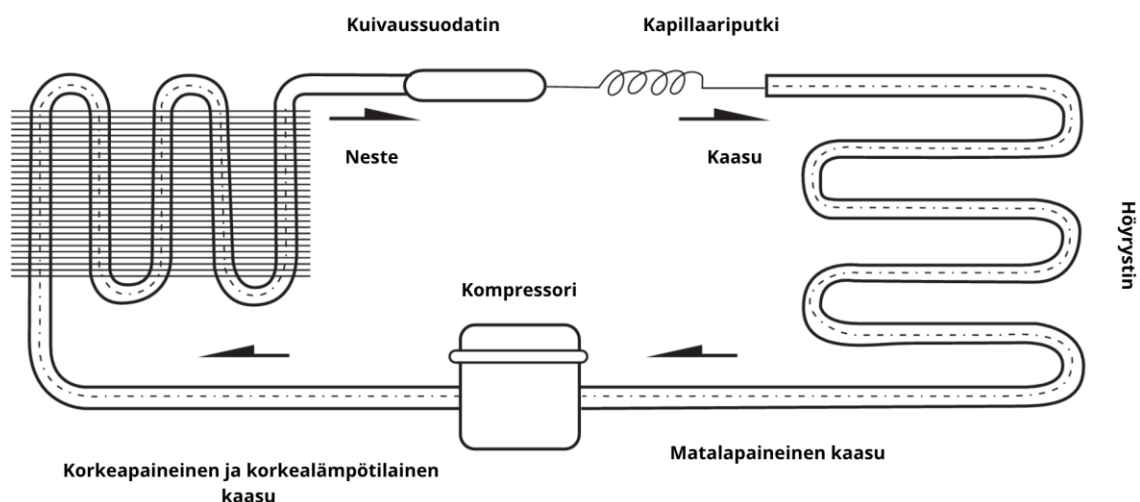

KytKentäkaavio

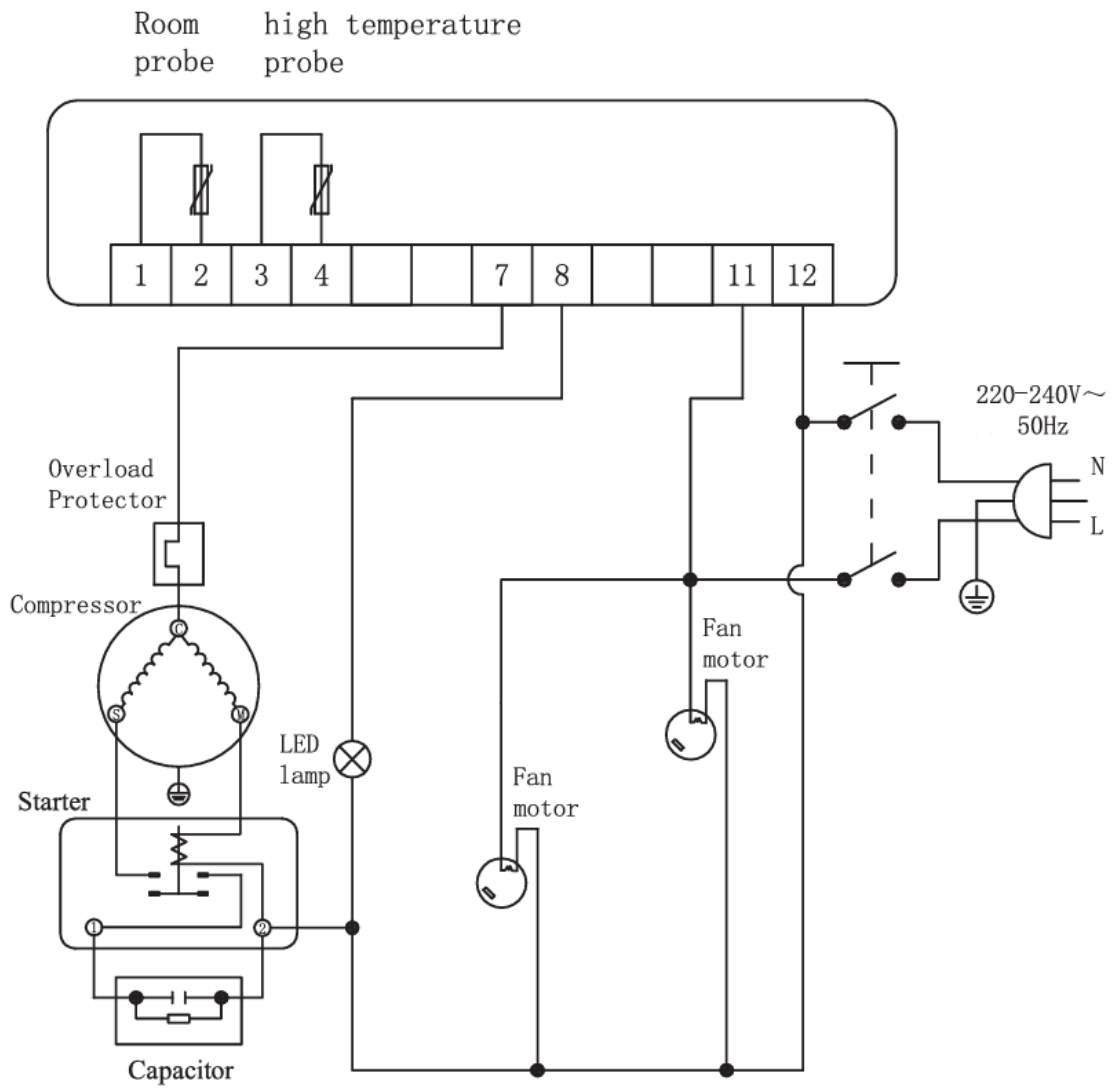

Tekniset tiedot

Malli	CW-271	CW-371	CW-471	CW-571
Kylmäaine ja täyttömäärä (g)	R290(100)	R290(130)	R290(150)	R290(150)
Teho (W)	460	490	530	530
Ilmastoluokka	4	4	4	4
Jäähdytyslämpötila (°C)	0-12	0-12	0-12	0-12
Sähköiskun suojaluokka	I	I	I	I
Kokonaistilavuus (L)	390	530	670	810
Nettopaino (kg)	162	195	229	245
Jännite (V)	220-240~	220-240~	220-240~	220-240~
Virta (A)	2.9	3.0	3.2	3.2
Taajuus (Hz)	50	50	50	50
Ulkomitat (mm) (P x L x K)	940 x 688 x 1410	1240 x 688 x 1410	1540 x 688 x 1410	1840 x 688 x 1410
Malli	CW-271R	CW-371R	CW-471R	CW-571R
Kylmäaine ja täyttömäärä (g)	R290(100)	R290(130)	R290(150)	R290(150)
Teho (W)	460	490	530	530
Ilmastoluokka	4	4	4	4
Jäähdytyslämpötila (°C)	0-12	0-12	0-12	0-12
Sähköiskun suojaluokka	I	I	I	I
Kokonaistilavuus (L)	310	420	535	650
Nettopaino (kg)	146	177	210	235
Jännite (V)	220-240~	220-240~	220-240~	220-240~
Virta (A)	2.9	3.0	3.2	3.2
Taajuus (Hz)	50	50	50	50
Ulkomitat (mm) (P x L x K)	940 x 688 x 1410	1240 x 688 x 1410	1540 x 688 x 1410	1840 x 688 x 1410

CW-371

CW-371 230V/50Hz R290				
No.	Part code	Description	Qty	Unit price (euro)
1	303.CW.371.020	Top glass	1	529.00
2	303.CW.3708.120	Upper beam	1	52.50
3	303.CW.371.020	Left pillar	1	52.50
4	303.CW.371.010	Left shelfholder	1	52.50
5	303.CW.3708.140	Upper door frame	2	52.50
6	303.CW.371.040	Side door frame	2	52.50
7	303.CW.371.030	Lower glass	2	627.00
8	303.CW.371.070	Drawer with left handle	1	52.50
9	303.CW.371.040	Left glass	1	502.00
10	303.CW.3708.130	Lower door frame	2	52.50
11	303.CW.3708.120	Upper beam	1	52.50
12	303.CW.3708.040	Left hand of upper shelf	3	52.50
13	303.CW.3708.130	Lower beam	1	52.50
14	303.CW.3708.120	Left hand beam	3	52.50
15	303.CW.3708.130	Right hand of upper shelf	3	52.50
16	303.CW.3708.220	Upper top	3	52.50
17	303.00.001	LED	4	502.50
18	303.CW.3708.130	Left hand of lower shelf	2	52.50
19	303.CW.3708.070	Decorating plate of car section	1	52.50
20	303.CW.3708.040	Car section	2	52.50
21	303.CW.3708.040	Bottom glass	2	511.70
22	303.CW.371.040	Drawer for left glass	1	52.50
23	303.CW.371.040	Drawer for right glass	1	52.50
24	303.CW.3708.090	Top cover of car seat	1	52.70
25	303.CW.3708.040	Left cover of car seat	1	52.70
26	303.CW.3708.110	Left plate of car section	1	50.12
27	303.01.001	Digital control	1	512.50
28	303.01.002	Touch	1	50.00
29	303.CW.3708.170	LED display	1	50.00
30	303.CW.3708.100	Right cover of car seat	1	50.20
31	303.CW.3708.120	Right plate of car section	1	50.20
32	303.CW.3708.020	Insulation	1	522.00
33	303.CW.3708.030	Insulation	1	522.00
34	303.CW.3708.050	Insulation	1	52.00
35	303.CW.3708.100	Head grill	1	512.20
36	303.00.001	Drawer box	1	52.50
37	303.CW.3708.010	Drawer components	1	520.50
38	303.CW.3708.010	Drawer	1	50.00
39	303.CW.3708.020	Drawer	1	50.02
40	303.CW.3708.040	Drawer	1	50.00
41	303.CW.3708.050	Drawer	1	50.02
42	303.CW.3708.060	Drawer	1	50.00
43	303.CW.3708.070	Drawer	1	50.00
44	303.CW.3708.080	Drawer	1	50.00
45	303.CW.3708.090	Drawer	1	50.00
46	303.01.002	LED	1	50.77
47	303.CW.3708.010	Condenser	1	500.00
48	303.02.002	Blower	1	52.50
49	303.02.001	Fan	1	51.02
50	303.02.003	Motor	1	52.20
51	303.03.002	Control	2	53.20
52	303.03.001	Control	2	52.00
53	303.CW.371.040	Drawer with right handle	1	52.50
54	303.CW.371.020	Right pillar	1	52.50
55	303.CW.371.020	Right shelfholder	1	52.50
56	303.CW.3708.070	Right plate of right pillar	1	50.70
57	303.CW.371.040	Right shelf glass	2	50.50
58	303.CW.3708.020	Upper panel	6	50.00
59	303.CW.3708.010	Upper decorating panel	6	50.20
60	303.CW.3708.010	Upper corner	6	50.00
61	303.CW.371.020	Right glass	1	52.50
62	303.CW.3708.100	Right hand of upper shelf	1	52.50
63	303.CW.371.070	Right shelf glass	4	520.00
64	303.CW.3708.140	Right hand of lower shelf	3	52.50
65	303.CW.371.120	Front upper pillar	1	52.02
66	303.CW.371.120	Front glass right frame	1	50.30
67	303.CW.371.030	Front glass	1	502.50
68	303.CW.371.110	Front glass left frame	1	50.30
69	303.CW.371.070	Right glass groove	1	50.30
70	303.CW.3708.010	Top plate	2	50.02
71	303.CW.3708.040	High-pressure pipe	1	52.70
72	303.CW.3708.040	Lower top	1	50.50
73	303.01.002	Condenser	1	500.00
74	303.CW.3708.010	Decorating pipe	1	50.30
75	303.CW.3708.010	Decorating pipe	1	512.52

CW-371R-

CW-371R 230V 50Hz R290				
No.	Part code	Description	Qty	Unit price
1	B3.CW.371R.020	Top glass	1	539,00
2	B3.CW.370R.120	Upper beam	1	54,04
3	B3.CW.271.010	Left pillar	1	53,20
4	B3.CW.271.010	Left side filler	1	53,08
5	B3.CW.370R.140	Upper door frame	2	50,78
6	B3.CW.271.060	Side door frame	2	53,05
7	B3.CW.271.030	Door glass	2	547,30
8	B3.CW.271.070	Frame with left handle	1	53,12
9	B3.CW.271R.010	Left glass	1	566,67
10	B3.CW.370R.130	Lower door frame	2	50,78
11	B3.CW.270R.020	pillar	4	50,21
12	B3.CW.270R.030	Ro plate for left pillar	1	50,79
13	B3.CW.370R.130	Lower beam	1	53,04
14	B3.CW.370R.230	shelf rear beam	1	55,26
15	B3.CW.271R.010(A)	Left plate for small shelf	1	53,36
16	B3.CW.370R.220	junction	5	55,13
17	B3.16.018	LED	6	54,14
18	B3.CW.270R.130	left board of upper shelf	1	52,35
19	B3.CW.270R.130	left board of lower shelf	1	52,71
20	B3.CW.370R.070	accounting plate of car section	1	51,62
21	B3.CW.370R.206(A)	air section	2	55,01
22	B3.CW.370R.040	lower glass	2	57,50
23	B3.CW.271.080	groove for left glass	1	50,24
24	B3.CW.371.010	groove for front glass	1	50,52
25	B3.02.012	compressor motor	1	522,67
26	B3.CW.370R.080	top cover of car vent	1	53,46
27	B3.CW.270R.090	left cover of car vent	1	50,17
28	B3.CW.270R.110	left plate of car outlet	1	50,15
29	B3.01.008	digital control	1	514,13
30	B3.07.002	switch	1	50,67
31	B3.CW.270R.170	LED display	1	50,69
32	B3.CW.370R.100	right cover of car vent	1	50,17
33	B3.CW.270R.120	right plate of car outlet	1	50,15
34	B3.CW.370R.020	compressor	1	550,40
35	B3.CW.270R.050	evaporator	1	52,95
36	B3.CW.370R.180	back grill	1	514,21
37	B3.06.001	control fan	1	51,56
38	B3.CW.370R.010	finning components	1	520,85
39	B3.CW.270R.040	scraper	1	50,07
40	B3.CW.270R.050	scraper	1	50,02
41	B3.CW.270R.060	downer	1	50,87
42	B3.CI.218.050	PVC tracking	1	50,15
43	B3.CW.270R.060	Ro plate for tracking	1	50,56
44	B3.CW.270R.120	right grill	1	57,40
45	B3.CW.270R.030	Roce components	1	520,29
46	B3.CW.270R.110	left grill	1	57,43
47	B3.05.002	day filter	1	50,08
48	B3.CW.270R.010	evaporator	1	540,00
49	B3.02.012	fan	1	52,67
50	B3.02.011	fan	1	51,20
51	B3.02.015	motor	1	513,67
52	B3.01.004	condens	2	53,81
53	B3.01.003	condens	2	53,56
54	B3.CW.271.080	frame with right handle	1	53,12
55	B3.CW.270.010	handle	2	51,07
56	B3.CW.271.020	right pillar	1	53,20
57	B3.CW.271.020	right side filler	1	53,08
58	B3.CW.270R.050	Ro plate for right pillar	1	50,79
59	B3.CW.371R.030	plate for small shelf	2	53,00
60	B3.CW.270R.020	scraper gasket	6	50,01
61	B3.CW.270R.010	scraper	6	50,02
62	B3.CW.270R.010	scraper	6	50,02
63	B3.CW.271R.020	right glass	1	566,67
64	B3.CW.271R.020(A)	right plate for small shelf	1	53,36
65	B3.CW.270R.140	right board of upper shelf	1	52,35
66	B3.CW.271.040	small shelf glass	2	53,90
67	B3.CW.271.050	top shelf glass	2	54,50
68	B3.CW.270R.140	right board of lower shelf	1	52,71
69	B3.CW.371R.020	front upper pillar	1	53,35
70	B3.CW.371R.010	front lower glass	1	533,68
71	B3.CW.271R.020	front left covered glass	2	53,09
72	B3.CW.271.050	right glass groove	1	50,24
73	B3.CW.270R.030	Ro plate	2	50,01
74	B3.CW.270R.040	high-pressure pipe	1	53,04
75	B3.CI.218.160	water tray	1	50,50
76	B3.01.003	compressor	1	5104,53
77	B3.CI.28.000	charging pipe	1	50,30
78	B3.CW.370R.010	Roce grill	1	517,42

Huomio!

1. Tuotteen arvokilvessä olevat kytkentäkaaviot ja parametrit ovat ensisijaisia, mikäli niihin on tehty muutoksia.
2. Pidätämme oikeuden teknisiin muutoksiin ilman ennakoilmoitusta.



VAROITUS: Kylmäaineena käytetään helposti syttyvää R290-kaasua. Suojaa laite tulelta.



Yliviivatun jäteastian merkitys:

Älä hävitä sähkölaitteita lajittelemattoman yhdyskuntajätteen joukossa, vaan toimita ne erillisiin keräyspisteisiin.

Ota yhteyttä paikallisiin viranomaisiin saadaksesi tietoa käytettävissä olevista keräysjärjestelmistä. Jos sähkölaitteita viedään kaatopaikoille, vaarallisia aineita voi vuotaa pohjaveteen ja päätyä ravintoketjuun, mikä vahingoittaa terveyttä ja hyvinvointia.

Vaihdettaessa vanhoja laitteita uusiin, jälleenmyyjä on lakisääteisesti velvollinen ottamaan vanhan laitteesi vastaan hävitettäväksi vähintäänkin veloitusetta.



Huolto +358 41 325 5677

www.restarama.com/huolto

<https://restarama.com/tilaus-ja-toimitusehdot/#takuehdot>

HoReCa Finland Oy

Y-tunnus: 3162732-4

Pansiankatu 13, 38700 Kankaanpää

Yhteyshenkilö: Ali Durmaz +358 40 530 9041

asiakaspalvelu@restarama.com

www.restarama.com